

CR-4 大・中・小

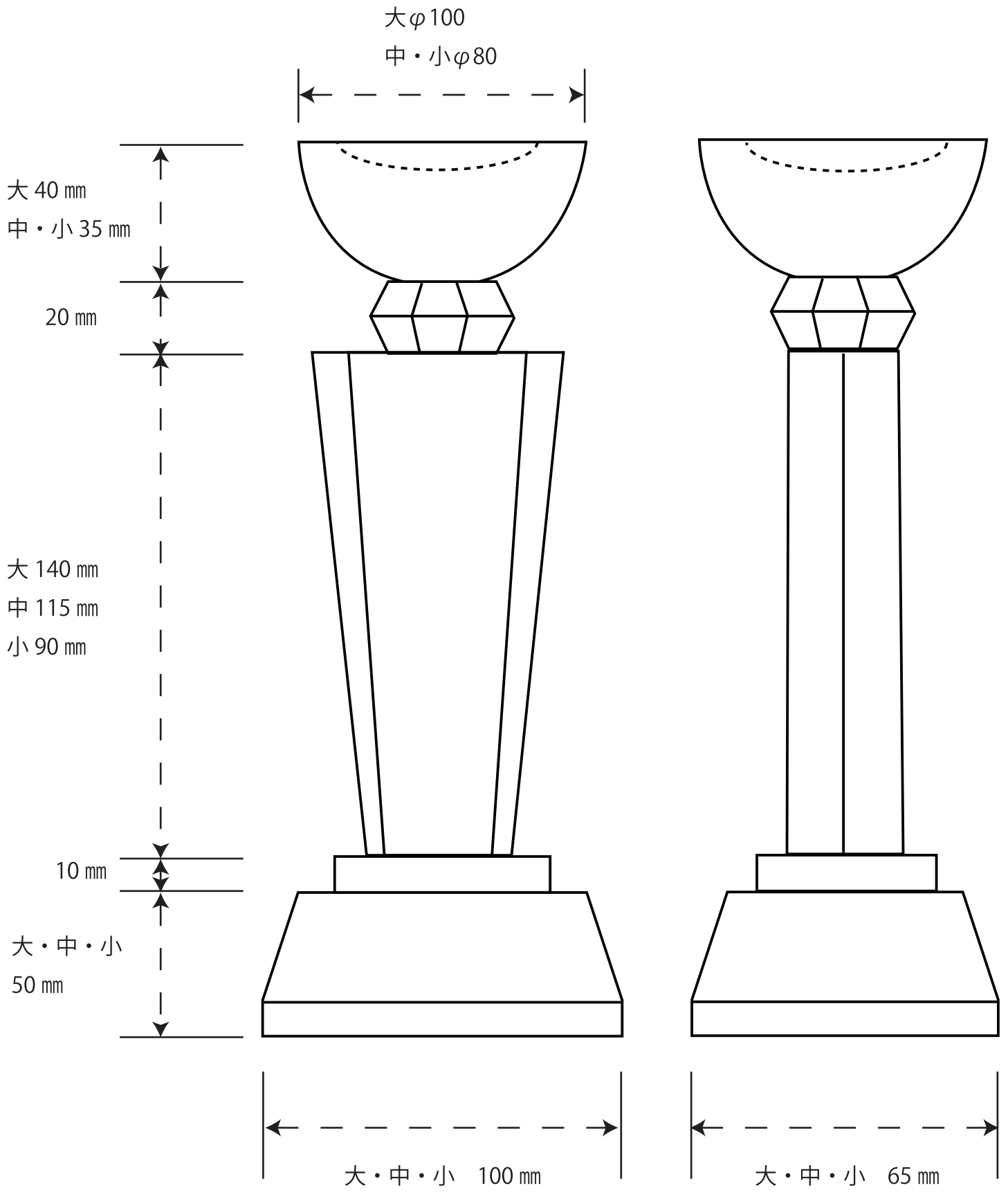

底面 ホログラム加工